



DXV82

MEGA CONSTRUX

Teenage Mutant Ninja Turtles

MEGA CONSTRUX

Teenage Mutant Ninja Turtles



Each sold separately and subject to availability. / Tous vendus séparément. Certains produits peuvent ne pas être commercialisés. / Se venden por separado y están sujetos a disponibilidad. / Vendidos em separado e sujeitos a disponibilidade. / Ognuno in vendita separatamente secondo disponibilità. / Alle Artikel separat erhältlich. Einige Artikel werden nicht in allen Ländern vertrieben. / Sprzedawane oddzielnie w zależności od dostępności. / Per stuk verkrijgbaar en niet overal leverbaar. / Каждый продукт продается отдельно, в зависимости от наличия. / Sælges separat og så længe lager haves. / Alla delar säljs separat så långt lagret räcker. / Hver leke selges separat så langt lageret rekker. / Jokainen tuudään erikseen, saatavuus voi vaihdella. / Το καθένα πωλείται ξεχωριστά και ανάλογα με τη διαθεσιμότητα. / Her biri ayrı ayrı ve stoklara bağlı olarak satılır. / 每件单独出售，并且视库存情况而定。 / それぞれ在庫状況によって個別に販売されます。 / تابع كل منها على حدة وتختص لتوفرها. /

YOU CAN COLLECT THEM ALL! / À COLLECTIONNER! / COLECCIONALOS TODOS! / COLEZIONE TODOS! / COLLEZIONALI TUTTI! / DU KANNST SIE ALLE SAMMELN! / MOŽESZ ZEBRAĆ JE / WSZYŚTKIE! / VERZAMEL ZE ALLEMAAL! / ТЫ МОЖЕШЬ СОБРАТЬ ИХ ВСЕХ! / ΣΥΛΛΟΓΗ! / HEPSINI BIRIKTİR! / يمكنك جمعها كلها!

ADVERTENCIA: Peligro de atragantamiento. Juguete no recomendado para menores de 3 años, porque contiene piezas pequeñas / bolitas que podrían provocar asfixia en caso de ser ingeridas o inhaladas por el/la niño/a.

ATENÇÃO: Não recomendável para crianças com menos de 36 meses. Contém peças pequenas / bolas pequenas. Capazes de criar risco de asfixia.

AVVERTENZA: Contiene pezzi di piccole dimensioni. Contiene palline di piccole dimensioni. Pericolo di ingestione con rischio di soffocamento.

ACHTUNG: Kleine Teile. Enthält verschluckbare kleine Kugeln. Erstickungsgefahr.

OSTRZEŻENIE: Małe części. Kulki lub piłeczki. Niebezpieczeństwo zadławienia się.

WAARSCHUWING: Kleine onderdelen. Kleine balletjes Verstikkingsgevaar.

ПРЕДУПРЕЖДЕНИЕ: Мелкие детали. Мелкие шарики. Опасность проглатывания.

ADVARSEL: Små dele. små kugler. Risiko for kvælning.

VARNING: Smådelar. Små bollar. Kvävningsrisk.

ADVARSEL: Små deler. Små kuler. Kvelningsfare.

VAROITUS: Pieniä osia. Pieniä palloja. Tukehtumisvaara.

ΠΡΟΣΟΧΗ: Περιλαμβάνονται μικρά κομμάτια. Περιλαμβάνονται μικρές μπάλες. Κίνδυνος Πνιγμού.

UYARI: BOĞULMA TEHLİKESİ UYARI: OYUNCAK KÜÇÜK BİR TOP İÇERİR. 3 yaşından küçük çocuklar için uygun değildir.

WARNING: CHOKING HAZARD. - Small parts. Toy contains a small ball. Not for children under 3 years.

ATTENTION: DANGER D'ÉTOUFFEMENT. - Présence de petits éléments. Le jouet contient une petite balle. Ne convient pas aux enfants de moins de 3 ans.

警告: 噎住危險。 包含有小部件。 此玩具含有一個小球。 不适合3岁以下的小孩玩。

警告: のどにつまる危険。 小さな部品が含まれています。 小さな玉が含まれています。 3歳以下の子供には与えないで下さい。

تحذير: خطر الاختناق. قطع صغيرة. تحتوي اللعبة على كرة صغيرة. غير صالحة للأطفال أقل من 3 سنوات.

تذير: يجب عدم التصويب باتجاه العينين أو الوجه. يجب استخدام المقذوفات المزودة مع هذه اللعبة فقط. يجب عدم الإطلاق من مدى قريب.

تذير: يجب عدم التصويب باتجاه العينين أو الوجه. يجب استخدام المقذوفات المزودة مع هذه اللعبة فقط. يجب عدم الإطلاق من مدى قريب.

تذير: يجب عدم التصويب باتجاه العينين أو الوجه. يجب استخدام المقذوفات المزودة مع هذه اللعبة فقط. يجب عدم الإطلاق من مدى قريب.

تذير: يجب عدم التصويب باتجاه العينين أو الوجه. يجب استخدام المقذوفات المزودة مع هذه اللعبة فقط. يجب عدم الإطلاق من مدى قريب.

تذير: يجب عدم التصويب باتجاه العينين أو الوجه. يجب استخدام المقذوفات المزودة مع هذه اللعبة فقط. يجب عدم الإطلاق من مدى قريب.

تذير: يجب عدم التصويب باتجاه العينين أو الوجه. يجب استخدام المقذوفات المزودة مع هذه اللعبة فقط. يجب عدم الإطلاق من مدى قريب.

تذير: يجب عدم التصويب باتجاه العينين أو الوجه. يجب استخدام المقذوفات المزودة مع هذه اللعبة فقط. يجب عدم الإطلاق من مدى قريب.

تذير: يجب عدم التصويب باتجاه العينين أو الوجه. يجب استخدام المقذوفات المزودة مع هذه اللعبة فقط. يجب عدم الإطلاق من مدى قريب.

تذير: يجب عدم التصويب باتجاه العينين أو الوجه. يجب استخدام المقذوفات المزودة مع هذه اللعبة فقط. يجب عدم الإطلاق من مدى قريب.

تذير: يجب عدم التصويب باتجاه العينين أو الوجه. يجب استخدام المقذوفات المزودة مع هذه اللعبة فقط. يجب عدم الإطلاق من مدى قريب.

تذير: يجب عدم التصويب باتجاه العينين أو الوجه. يجب استخدام المقذوفات المزودة مع هذه اللعبة فقط. يجب عدم الإطلاق من مدى قريب.

تذير: يجب عدم التصويب باتجاه العينين أو الوجه. يجب استخدام المقذوفات المزودة مع هذه اللعبة فقط. يجب عدم الإطلاق من مدى قريب.

تذير: يجب عدم التصويب باتجاه العينين أو الوجه. يجب استخدام المقذوفات المزودة مع هذه اللعبة فقط. يجب عدم الإطلاق من مدى قريب.

تذير: يجب عدم التصويب باتجاه العينين أو الوجه. يجب استخدام المقذوفات المزودة مع هذه اللعبة فقط. يجب عدم الإطلاق من مدى قريب.

تذير: يجب عدم التصويب باتجاه العينين أو الوجه. يجب استخدام المقذوفات المزودة مع هذه اللعبة فقط. يجب عدم الإطلاق من مدى قريب.

تذير: يجب عدم التصويب باتجاه العينين أو الوجه. يجب استخدام المقذوفات المزودة مع هذه اللعبة فقط. يجب عدم الإطلاق من مدى قريب.

تذير: يجب عدم التصويب باتجاه العينين أو الوجه. يجب استخدام المقذوفات المزودة مع هذه اللعبة فقط. يجب عدم الإطلاق من مدى قريب.

تذير: يجب عدم التصويب باتجاه العينين أو الوجه. يجب استخدام المقذوفات المزودة مع هذه اللعبة فقط. يجب عدم الإطلاق من مدى قريب.

تذير: يجب عدم التصويب باتجاه العينين أو الوجه. يجب استخدام المقذوفات المزودة مع هذه اللعبة فقط. يجب عدم الإطلاق من مدى قريب.

تذير: يجب عدم التصويب باتجاه العينين أو الوجه. يجب استخدام المقذوفات المزودة مع هذه اللعبة فقط. يجب عدم الإطلاق من مدى قريب.

تذير: يجب عدم التصويب باتجاه العينين أو الوجه. يجب استخدام المقذوفات المزودة مع هذه اللعبة فقط. يجب عدم الإطلاق من مدى قريب.

تذير: يجب عدم التصويب باتجاه العينين أو الوجه. يجب استخدام المقذوفات المزودة مع هذه اللعبة فقط. يجب عدم الإطلاق من مدى قريب.

تذير: يجب عدم التصويب باتجاه العينين أو الوجه. يجب استخدام المقذوفات المزودة مع هذه اللعبة فقط. يجب عدم الإطلاق من مدى قريب.

تذير: يجب عدم التصويب باتجاه العينين أو الوجه. يجب استخدام المقذوفات المزودة مع هذه اللعبة فقط. يجب عدم الإطلاق من مدى قريب.

تذير: يجب عدم التصويب باتجاه العينين أو الوجه. يجب استخدام المقذوفات المزودة مع هذه اللعبة فقط. يجب عدم الإطلاق من مدى قريب.

تذير: يجب عدم التصويب باتجاه العينين أو الوجه. يجب استخدام المقذوفات المزودة مع هذه اللعبة فقط. يجب عدم الإطلاق من مدى قريب.

تذير: يجب عدم التصويب باتجاه العينين أو الوجه. يجب استخدام المقذوفات المزودة مع هذه اللعبة فقط. يجب عدم الإطلاق من مدى قريب.

تذير: يجب عدم التصويب باتجاه العينين أو الوجه. يجب استخدام المقذوفات المزودة مع هذه اللعبة فقط. يجب عدم الإطلاق من مدى قريب.

تذير: يجب عدم التصويب باتجاه العينين أو الوجه. يجب استخدام المقذوفات المزودة مع هذه اللعبة فقط. يجب عدم الإطلاق من مدى قريب.

تذير: يجب عدم التصويب باتجاه العينين أو الوجه. يجب استخدام المقذوفات المزودة مع هذه اللعبة فقط. يجب عدم الإطلاق من مدى قريب.

ADVERTENCIA: Peligro de atragantamiento. Juguete no recomendado para menores de 3 años, porque contiene piezas pequeñas / bolitas que podrían provocar asfixia en caso de ser ingeridas o inhaladas por el/la niño/a.

ATENÇÃO: Não recomendável para crianças com menos de 36 meses. Contém peças pequenas / bolas pequenas. Capazes de criar risco de asfixia.

AVVERTENZA: Contiene pezzi di piccole dimensioni. Contiene palline di piccole dimensioni. Pericolo di ingestione con rischio di soffocamento.

ACHTUNG: Kleine Teile. Enthält verschluckbare kleine Kugeln. Erstickungsgefahr.

OSTRZEŻENIE: Małe części. Kulki lub piłeczki. Niebezpieczeństwo zadławienia się.

WAARSCHUWING: Kleine onderdelen. Kleine balletjes Verstikkingsgevaar.

ПРЕДУПРЕЖДЕНИЕ: Мелкие детали. Мелкие шарики. Опасность проглатывания.

ADVARSEL: Små dele. små kugler. Risiko for kvælning.

VARNING: Smådelar. Små bollar. Kvävningsrisk.

ADVARSEL: Små deler. Små kuler. Kvelningsfare.

VAROITUS: Pieniä osia. Pieniä palloja. Tukehtumisvaara.

ΠΡΟΣΟΧΗ: Περιλαμβάνονται μικρά κομμάτια. Περιλαμβάνονται μικρές μπάλες. Κίνδυνος Πνιγμού.

UYARI: BOĞULMA TEHLİKESİ UYARI: OYUNCAK KÜÇÜK BİR TOP İÇERİR. 3 yaşından küçük çocuklar için uygun değildir.

Please read these instructions carefully before first use and keep them for future reference.

Il est recommandé de lire attentivement ce feuillet avant la première utilisation et de le conserver pour référence future.

Leer estas instrucciones cuidadosamente antes de la primera utilización y guardarlas para referencia futura.

Leia as instruções antes do primeiro uso e guarde-as para futura referência.

Leggere le istruzioni prima di cominciare ad usare il gioco e conservarle per referenze future.

Die Gebrauchsanleitung bitte durchlesen und aufbewahren. Proszę uważnie przeczytać instrukcję obsługi przed pierwszym użyciem, a następnie zachować ją na przyszłość.

Wij raden u aan deze handleiding zorgvuldig te lezen en te bewaren voor eventuele raadpleging op een later tijdstip.

Внимательно прочитайте инструкцию перед первым использованием и сохраните ее для дальнейшего использования.

Vær venlig at læse disse instruktioner omhyggeligt inden ibrugtagten og opbevar dem til fremtidigt brug.

Läs noggrant igenom dessa instruktioner innan du använder produkten för första gången och spara dem för ev. framtida frågor.

Les disse instruksjonene nøye for første gangs bruk, og ta vare på dem for fremtidige oppslag.

Use nämä ohjeet huolellisesti ennen ensimmäistä käyttöä ja säilytä ne myöhempää tarvetta varten.

Διαβάστε προσεκτικά τις οδηγίες πριν από τη χρήση και κρατήστε τις για μελλοντική αναφορά.

İlk kullanımdan önce talimatları dikkatlice okumanızı ve bu bilgileri ileride tekrar bakabilmek için saklamanızı öneririz.

第一次使用前，請仔細閱讀本說明書并保留以備將來參考。

初めて使用前に、この説明書をよくお読みください。また、本書は将来いつでも参照できるように保管してください。

初めにご使用になる前に、この説明書をよくお読みください。また、本書は将来いつでも参照できるように保管してください。

初めて使用前に、この説明書をよくお読みください。また、本書は将来いつでも参照できるように保管してください。

初めて使用前に、この説明書をよくお読みください。また、本書は将来いつでも参照できるように保管してください。

初めて使用前に、この説明書をよくお読みください。また、本書は将来いつでも参照できるように保管してください。

初めて使用前に、この説明書をよくお読みください。また、本書は将来いつでも参照できるように保管してください。

初めて使用前に、この説明書をよくお読みください。また、本書は将来いつでも参照できるように保管してください。

初めて使用前に、この説明書をよくお読みください。また、本書は将来いつでも参照できるように保管してください。

初めて使用前に、この説明書をよくお読みください。また、本書は将来いつでも参照できるように保管してください。

初めて使用前に、この説明書をよくお読みください。また、本書は将来いつでも参照できるように保管してください。

初めて使用前に、この説明書をよくお読みください。また、本書は将来いつでも参照できるように保管してください。

初めて使用前に、この説明書をよくお読みください。また、本書は将来いつでも参照できるように保管してください。

初めて使用前に、この説明書をよくお読みください。また、本書は将来いつでも参照できるように保管してください。

初めて使用前に、この説明書をよくお読みください。また、本書は将来いつでも参照できるように保管してください。

初めて使用前に、この説明書をよくお読みください。また、本書は将来いつでも参照できるように保管してください。

初めて使用前に、この説明書をよくお読みください。また、本書は将来いつでも参照できるように保管してください。

初めて使用前に、この説明書をよくお読みください。また、本書は将来いつでも参照できるように保管してください。

初めて使用前に、この説明書をよくお読みください。また、本書は将来いつでも参照できるように保管してください。

初めて使用前に、この説明書をよくお読みください。また、本書は将来いつでも参照できるように保管してください。

初めて使用前に、この説明書をよくお読みください。また、本書は将来いつでも参照できるように保管してください。

WARNING: CHOKING HAZARD. - Small parts. Toy contains a small ball. Not for children under 3 years.

ATTENTION: DANGER D'ÉTOUFFEMENT. - Présence de petits éléments. Le jouet contient une petite balle. Ne convient pas aux enfants de moins de 3 ans.

警告: 噎住危險。 包含有小部件。 此玩具含有一個小球。 不适合3岁以下的小孩玩。

警告: のどにつまる危険。 小さな部品が含まれています。 小さな玉が含まれています。 3歳以下の子供には与えないで下さい。

تحذير: خطر الاختناق. قطع صغيرة. تحتوي اللعبة على كرة صغيرة. غير صالحة للأطفال أقل من 3 سنوات.

تذير: يجب عدم التصويب باتجاه العينين أو الوجه. يجب استخدام المقذوفات المزودة مع هذه اللعبة فقط. يجب عدم الإطلاق من مدى قريب.

تذير: يجب عدم التصويب باتجاه العينين أو الوجه. يجب استخدام المقذوفات المزودة مع هذه اللعبة فقط. يجب عدم الإطلاق من مدى قريب.

تذير: يجب عدم التصويب باتجاه العينين أو الوجه. يجب استخدام المقذوفات المزودة مع هذه اللعبة فقط. يجب عدم الإطلاق من مدى قريب.

تذير: يجب عدم التصويب باتجاه العينين أو الوجه. يجب استخدام المقذوفات المزودة مع هذه اللعبة فقط. يجب عدم الإطلاق من مدى قريب.

تذير: يجب عدم التصويب باتجاه العينين أو الوجه. يجب استخدام المقذوفات المزودة مع هذه اللعبة فقط. يجب عدم الإطلاق من مدى قريب.

تذير: يجب عدم التصويب باتجاه العينين أو الوجه. يجب استخدام المقذوفات المزودة مع هذه اللعبة فقط. يجب عدم الإطلاق من مدى قريب.

تذير: يجب عدم التصويب باتجاه العينين أو الوجه. يجب استخدام المقذوفات المزودة مع هذه اللعبة فقط. يجب عدم الإطلاق من مدى قريب.

تذير: يجب عدم التصويب باتجاه العينين أو الوجه. يجب استخدام المقذوفات المزودة مع هذه اللعبة فقط. يجب عدم الإطلاق من مدى قريب.

تذير: يجب عدم التصويب باتجاه العينين أو الوجه. يجب استخدام المقذوفات المزودة مع هذه اللعبة فقط. يجب عدم الإطلاق من مدى قريب.

تذير: يجب عدم التصويب باتجاه العينين أو الوجه. يجب استخدام المقذوفات المزودة مع هذه اللعبة فقط. يجب عدم الإطلاق من مدى قريب.

تذير: يجب عدم التصويب باتجاه العينين أو الوجه. يجب استخدام المقذوفات المزودة مع هذه اللعبة فقط. يجب عدم الإطلاق من مدى قريب.

تذير: يجب عدم التصويب باتجاه العينين أو الوجه. يجب استخدام المقذوفات المزودة مع هذه اللعبة فقط. يجب عدم الإطلاق من مدى قريب.

تذير: يجب عدم التصويب باتجاه العينين أو الوجه. يجب استخدام المقذوفات المزودة مع هذه اللعبة فقط. يجب عدم الإطلاق من مدى قريب.

تذير: يجب عدم التصويب باتجاه العينين أو الوجه. يجب استخدام المقذوفات المزودة مع هذه اللعبة فقط. يجب عدم الإطلاق من مدى قريب.

تذير: يجب عدم التصويب باتجاه العينين أو الوجه. يجب استخدام المقذوفات المزودة مع هذه اللعبة فقط. يجب عدم الإطلاق من مدى قريب.

تذير: يجب عدم التصويب باتجاه العينين أو الوجه. يجب استخدام المقذوفات المزودة مع هذه اللعبة فقط. يجب عدم الإطلاق من مدى قريب.

تذير: يجب عدم التصويب باتجاه العينين أو الوجه. يجب استخدام المقذوفات المزودة مع هذه اللعبة فقط. يجب عدم الإطلاق من مدى قريب.

تذير: يجب عدم التصويب باتجاه العينين أو الوجه. يجب استخدام المقذوفات المزودة مع هذه اللعبة فقط. يجب عدم الإطلاق من مدى قريب.

تذير: يجب عدم التصويب باتجاه العينين أو الوجه. يجب استخدام المقذوفات المزودة مع هذه اللعبة فقط. يجب عدم الإطلاق من مدى قريب.

تذير: يجب عدم التصويب باتجاه العينين أو الوجه. يجب استخدام المقذوفات المزودة مع هذه اللعبة فقط. يجب عدم الإطلاق من مدى قريب.

تذير: يجب عدم التصويب باتجاه العينين أو الوجه. يجب استخدام المقذوفات المزودة مع هذه اللعبة فقط. يجب عدم الإطلاق من مدى قريب.

تذير: يجب عدم التصويب باتجاه العينين أو الوجه. يجب استخدام المقذوفات المزودة مع هذه اللعبة فقط. يجب عدم الإطلاق من مدى قريب.

تذير: يجب عدم التصويب باتجاه العينين أو الوجه. يجب استخدام المقذوفات المزودة مع هذه اللعبة فقط. يجب عدم الإطلاق من مدى قريب.

تذير: يجب عدم التصويب باتجاه العينين أو الوجه. يجب استخدام المقذوفات المزودة مع هذه اللعبة فقط. يجب عدم الإطلاق من مدى قريب.

تذير: يجب عدم التصويب باتجاه العينين أو الوجه. يجب استخدام المقذوفات المزودة مع هذه اللعبة فقط. يجب عدم الإطلاق من مدى قريب.

تذير: يجب عدم التصويب باتجاه العينين أو الوجه. يجب استخدام المقذوفات المزودة مع هذه اللعبة فقط. يجب عدم الإطلاق من مدى قريب.

تذير: يجب عدم التصويب باتجاه العينين أو الوجه. يجب استخدام المقذوفات المزودة مع هذه اللعبة فقط. يجب عدم الإطلاق من مدى قريب.

تذير: يجب عدم التصويب باتجاه العينين أو الوجه. يجب استخدام المقذوفات المزودة مع هذه اللعبة فقط. يجب عدم الإطلاق من مدى قريب.

تذير: يجب عدم التصويب باتجاه العينين أو الوجه. يجب استخدام المقذوفات المزودة مع هذه اللعبة فقط. يجب عدم الإطلاق من مدى قريب.

تذير: يجب عدم التصويب باتجاه العينين أو الوجه. يجب استخدام المقذوفات المزودة مع هذه اللعبة فقط. يجب عدم الإطلاق من مدى قريب.

ADVERTENCIA: Peligro de atragantamiento. Juguete no recomendado para menores de 3 años, porque contiene piezas pequeñas / bolitas que podrían provocar asfixia en caso de ser ingeridas o inhaladas por el/la niño/a.

ATENÇÃO: Não recomendável para crianças com menos de 36 meses. Contém peças pequenas / bolas pequenas. Capazes de criar risco de asfixia.

AVVERTENZA: Contiene pezzi di piccole dimensioni. Contiene palline di piccole dimensioni. Pericolo di ingestione con rischio di soffocamento.

ACHTUNG: Kleine Teile. Enthält verschluckbare kleine Kugeln. Erstickungsgefahr.

OSTRZEŻENIE: Małe części. Kulki lub piłeczki. Niebezpieczeństwo zadławienia się.

WAARSCHUWING: Kleine onderdelen. Kleine balletjes Verstikkingsgevaar.

ПРЕДУПРЕЖДЕНИЕ: Мелкие детали. Мелкие шарики. Опасность проглатывания.

ADVARSEL: Små dele. små kugler. Risiko for kvælning.

VARNING: Smådelar. Små bollar. Kvävningsrisk.

ADVARSEL: Små deler. Små kuler. Kvelningsfare.

VAROITUS: Pieniä osia. Pieniä palloja. Tukehtumisvaara.

ΠΡΟΣΟΧΗ: Περιλαμβάνονται μικρά κομμάτια. Περιλαμβάνονται μικρές μπάλες. Κίνδυνος Πνιγμού.

UYARI: BOĞULMA TEHLİKESİ UYARI: OYUNCAK KÜÇÜK BİR TOP İÇERİR. 3 yaşından küçük çocuklar için uygun değildir.

Please read these instructions carefully before first use and keep them for future reference.

Il est recommandé de lire attentivement ce feuillet avant la première utilisation et de le conserver pour référence future.

Leer estas instrucciones cuidadosamente antes de la primera utilización y guardarlas para referencia futura.

Leia as instruções antes do primeiro uso e guarde-as para futura referência.

Leggere le istruzioni prima di cominciare ad usare il gioco e conservarle per referenze future.

Die Gebrauchsanleitung bitte durchlesen und aufbewahren. Proszę uważnie przeczytać instrukcję obsługi przed pierwszym użyciem, a następnie zachować ją na przyszłość.

Wij raden u aan deze handleiding zorgvuldig te lezen en te bewaren voor eventuele raadpleging op een later tijdstip.

Внимательно прочитайте инструкцию перед первым использованием и сохраните ее для дальнейшего использования.

Vær venlig at læse disse instruktioner omhyggeligt inden ibrugtagten og opbevar dem til fremtidigt brug.

Läs noggrant igenom dessa instruktioner innan du använder produkten för första gången och spara dem för ev. framtida frågor.

Les disse instruksjonene nøye for første gangs bruk, og ta vare på dem for fremtidige oppslag.

Use nämä ohjeet huolellisesti ennen ensimmäistä käyttöä ja säilytä ne myöhempää tarvetta varten.

Διαβάστε προσεκτικά τις οδηγίες πριν από τη χρήση και κρατήστε τις για μελλοντική αναφορά.

İlk kullanımdan önce talimatları dikkatlice okumanızı ve bu bilgileri ileride tekrar bakabilmek için saklamanızı öneririz.

第一次使用前，請仔細閱讀本說明書并保留以備將來參考。

初めて使用前に、この説明書をよくお読みください。また、本書は将来いつでも参照できるように保管してください。

初めて使用前に、この説明書をよくお読みください。また、本書は将来いつでも参照できるように保管してください。

初めて使用前に、この説明書をよくお読みください。また、本書は将来いつでも参照できるように保管してください。

初めて使用前に、この説明書をよくお読みください。また、本書は将来いつでも参照できるように保管してください。

初めて使用前に、この説明書をよくお読みください。また、本書は将来いつでも参照できるように保管してください。

初めて使用前に、この説明書をよくお読みください。また、本書は将来いつでも参照できるように保管してください。

初めて使用前に、この説明書をよくお読みください。また、本書は将来いつでも参照できるように保管してください。

初めて使用前に、この説明書をよくお読みください。また、本書は将来いつでも参照できるように保管してください。

初めて使用前に、この説明書をよくお読みください。また、本書は将来いつでも参照できるように保管してください。

初めて使用前に、この説明書をよくお読みください。また、本書は将来いつでも参照できるように保管してください。

初めて使用前に、この説明書をよくお読みください。また、本書は将来いつでも参照できるように保管してください。

初めて使用前に、この説明書をよくお読みください。また、本書は将来いつでも参照できるように保管してください。

初めて使用前に、この説明書をよくお読みください。また、本書は将来いつでも参照できるように保管してください。

初めて使用前に、この説明書をよくお読みください。また、本書は将来いつでも参照できるように保管してください。

初めて使用前に、この説明書をよくお読みください。また、本書は将来いつでも参照できるように保管してください。

初めて使用前に、この説明書をよくお読みください。また、本書は将来いつでも参照できるように保管してください。

初めて使用前に、この説明書をよくお読みください。また、本書は将来いつでも参照できるように保管してください。

初めて使用前に、この説明書をよくお読みください。また、本書は将来いつでも参照できるように保管してください。

初めて使用前に、この説明書をよくお読みください。また、本書は将来いつでも参照できるように保管してください。

初めて使用前に、この説明書をよくお読みください。また、本書は将来いつでも参照できるように保管してください。

ADVERTENCIA: Peligro de atragantamiento. Juguete no recomendado para menores de 3 años, porque contiene piezas pequeñas / bolitas que podrían provocar asfixia en caso de ser ingeridas o inhaladas por el/la niño/a.

ATENÇÃO: Não recomendável para crianças com menos de 36 meses. Contém peças pequenas / bolas pequenas. Capazes de criar risco de asfixia.

AVVERTENZA: Contiene pezzi di piccole dimensioni. Contiene palline di piccole dimensioni. Pericolo di ingestione con rischio di soffocamento.

ACHTUNG: Kleine Teile. Enthält verschluckbare kleine Kugeln. Erstickungsgefahr.

OSTRZEŻENIE: Małe części. Kulki lub piłeczki. Niebezpieczeństwo zadławienia się.

WAARSCHUWING: Kleine onderdelen. Kleine balletjes Verstikkingsgevaar.

ПРЕДУПРЕЖДЕНИЕ: Мелкие детали. Мелкие шарики. Опасность проглатывания.

ADVARSEL: Små dele. små kugler. Risiko for kvælning.

VARNING: Smådelar. Små bollar. Kvävningsrisk.

</

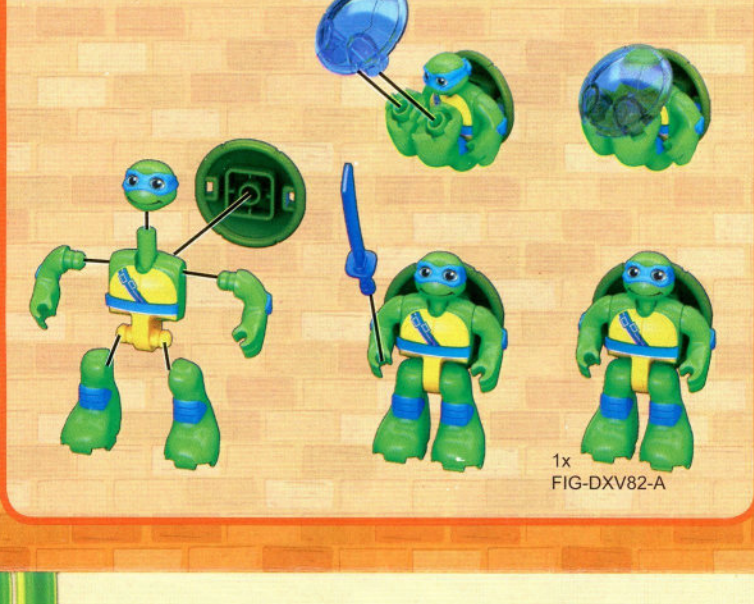
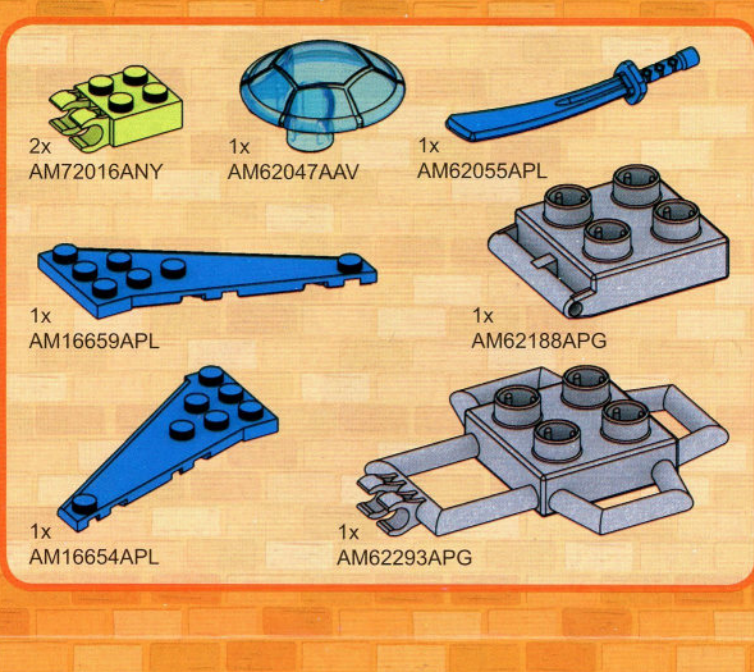

**1**

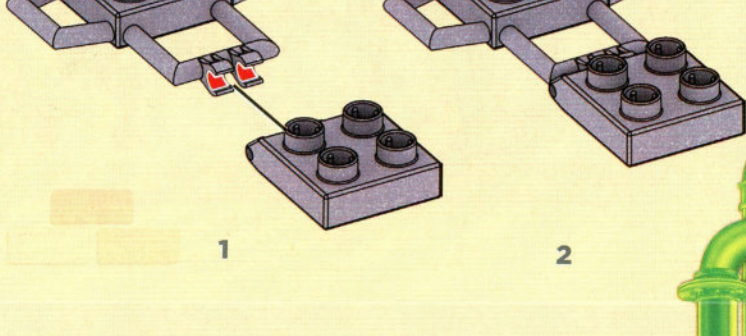
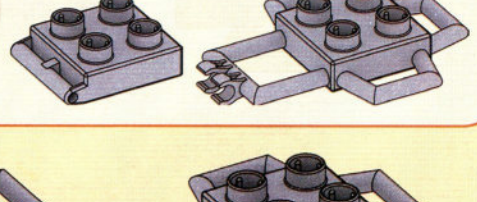

**2**

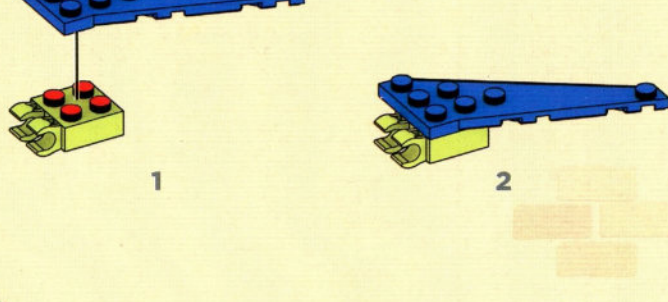
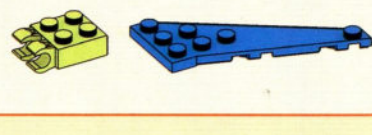

**3**

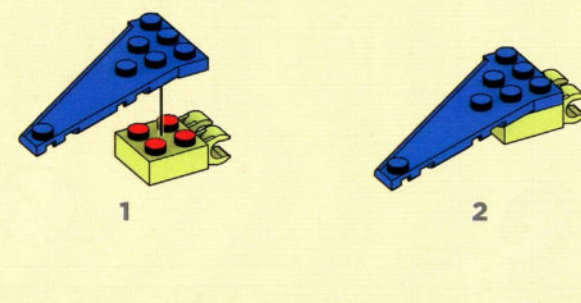
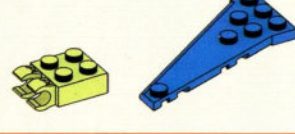

**4**

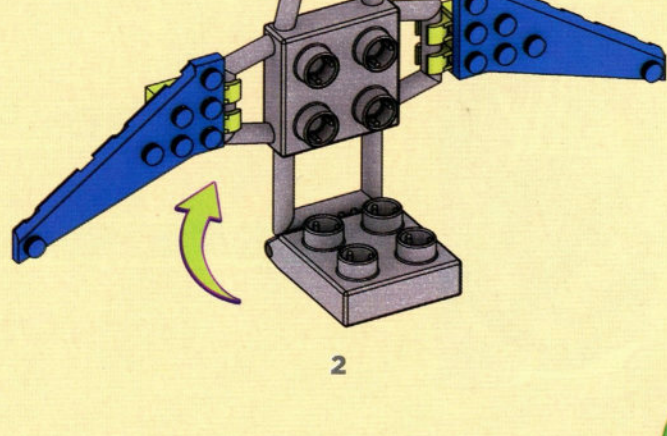
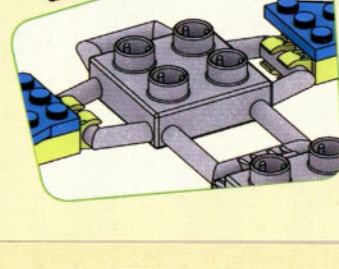
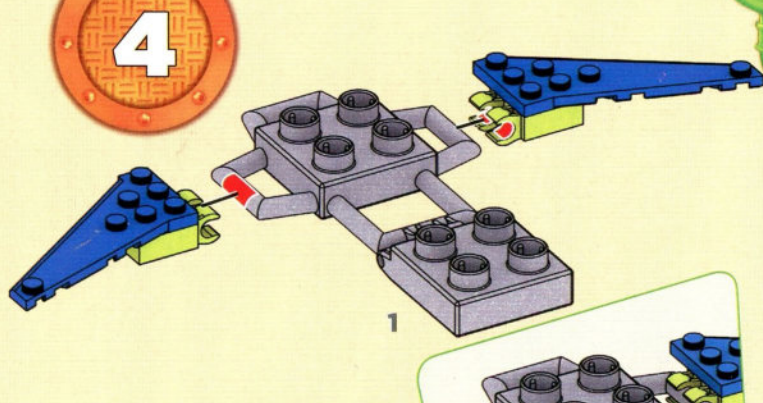

**5**

